

参考図面  
2011年10月17日

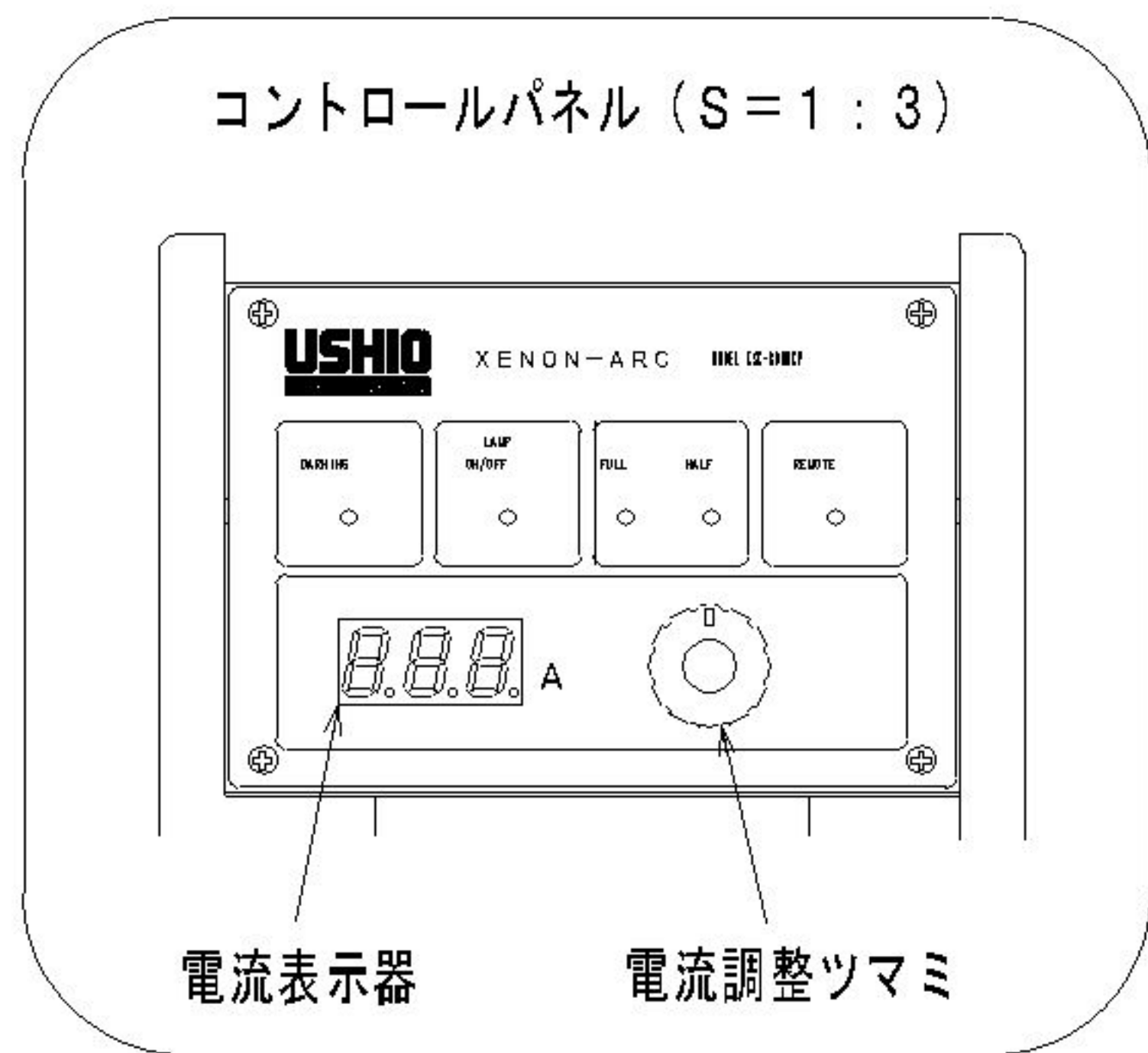
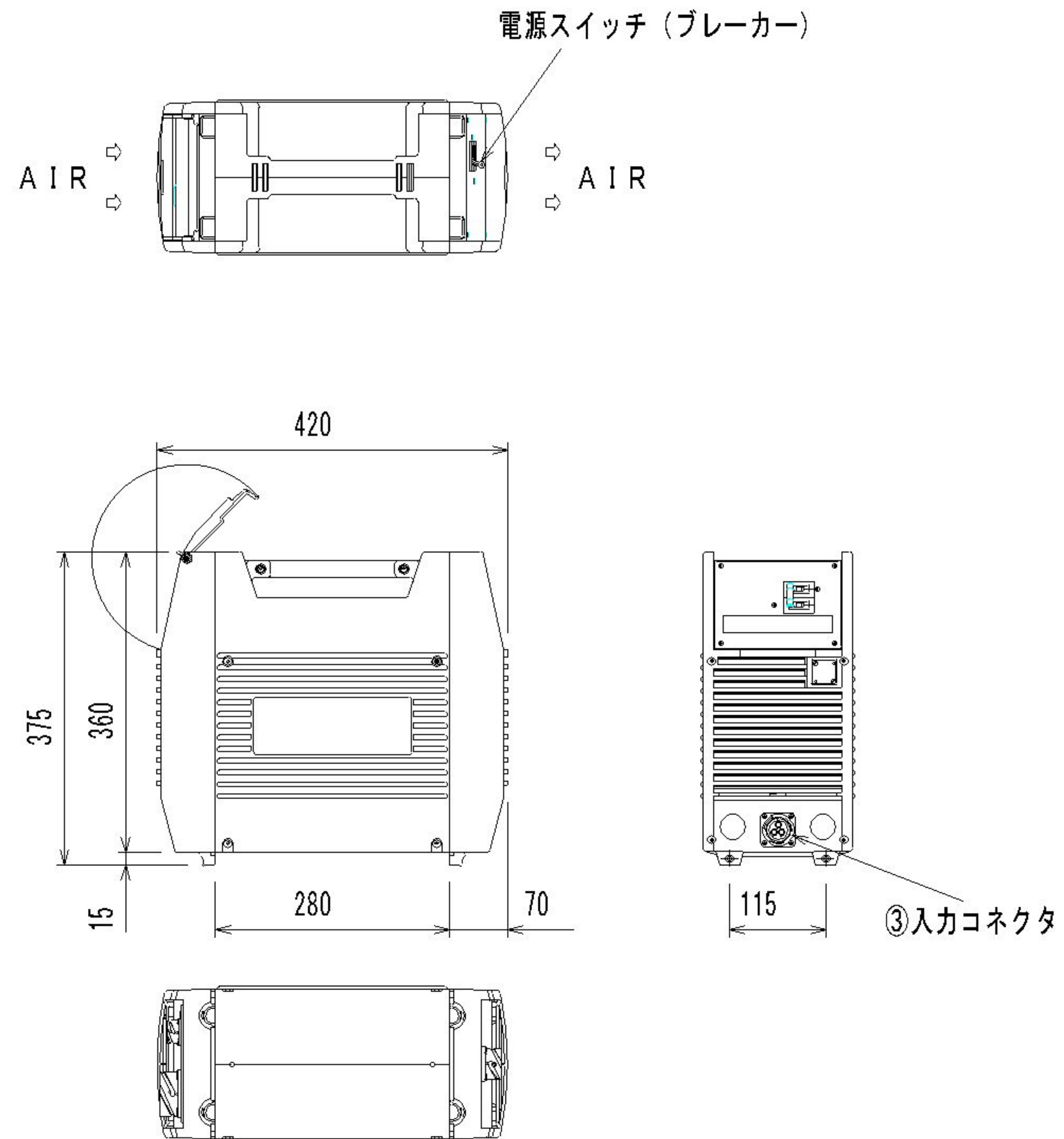

ウシオライティング株式会社

2KWクセノンピン用整流器

KSX-80MHXP